

AVVERTENZE:
 INTERRUPIRE IMMEDIATAMENTE L'USO IN CASO DI PROBLEMI. Diversamente si potrebbero causare danni alla persona o al prodotto. Per riparazioni, rivolgersi ad un rivenditore autorizzato MOSCONI.

NON SMONTARE O MODIFICARE. Tale azione potrebbe causare incidenti, incendi o scosse elettriche. Ogni tipo di manutenzione comporta il decadimento immediato della garanzia.

I COLLEGAMENTI E L'INSTALLAZIONE DEVONO ESSERE EFFETTUATI DA PERSONAL PERSONNEL QUALIFICATO. I collegamenti e l'installazione dell'apparecchio richiedono conoscenze tecniche ed esperienza particolari. Per ragioni di sicurezza, contattate sempre un rivenditore autorizzato per eseguire una corretta installazione del prodotto.

NON INSTALLARE IN LUOGHI ECCESSIVAMENTE UMIDI O POLVEROSI. Evitare di installare l'apparecchio in luoghi eccessivamente umidi o polverosi. La presenza di umidità o polvere all'interno del prodotto potrebbe causare problemi di funzionamento.

NON INSTALLARE A CONTATTO DI SUPERFICIE SENSIBILI AL CALORE. L'amplificatore può raggiungere una temperatura superiore agli 80°; il contatto con superfici o materiali sensibili al calore potrebbe causare incendi o altri danni.

NELL'EFFETTUARE I FORI, NON DANNEGGIARE I TUBI O I CAVI. Nell'effettuare i fori nel telaio per l'installazione, fare attenzione a non intorchiare, danneggiare o ostruire i tubi, i condotti della benzina, i serbatoi o cavi elettrici. La non osservanza di queste precauzioni potrebbe causare incendi.

NON OSTRUIRE I CANALI DI VENTILAZIONE. Bloccandoli si potrebbe causare un surriscaldamento interno dell'apparecchio che potrebbe dare luogo a incendi.

UTILIZZARE IL PRODOTTO IN VEICOLI CON BATTERIA DA 12 V. Un utilizzo diverso da quello indicato potrebbe causare incendi, scosse elettriche o altri incidenti.

PRIMA DI ESEGUIRE I COLLEGAMENTI SCOLLEGARE IL CAVO DEL TERMINALE NEGATIVO DELLA BATTERIA. Altrimenti potrebbero derivare scosse elettriche o altre lesioni dovute a cortocircuiti.

ESEGUIRE CORRETTAMENTE I COLLEGAMENTI. Utilizzare cavi di dimensioni adeguate e rispettare tutte le polarità, altrimenti potrebbero derivare incendi o danni al prodotto.

EVITARE CHE I CAVI SI IMPIGOLINO AGLI OGGETTI CIRCOSTANTI. Effettuare i collegamenti seguendo le istruzioni in modo che i cavi non interferiscano con la guida, i sterzo, la leva del cambio, i pedali, ecc., potrebbero essere pericolosi.

SISTEMARE I CAVI IN MODO CHE NON VENGA NO PIEGATI O COMPRESSI DA PARTI METALLICHE TAGLIANTI. Per evitare che vengano danneggiati o tagliati, sistemare i cavi e i fili lontano da parti mobili (quali le guide dei sedili) o da parti taglienti o aguzzate. Se i cavi vengono fatti passare attraverso un foro metallico, utilizzare un anello di gomma per evitare che i fiascanti dei cavi vengano tagliati dai bordi metallici del foro.

PER ESEGUIRE I COLLEGAMENTI A TERRA, NON UTILIZZARE BULLONI O DADI DEI SISTEMI DI FRENO O DI STERZO. Non utilizzare MAI bulloni o dadi dei sistemi di frenata o di sterzo (o di qualsiasi altro sistema di sicurezza), o dei serbatoi per eseguire l'installazione o per i collegamenti di terra. L'utilizzo di queste parti potrebbe minuire il controllo del veicolo e causare incendi o altri incidenti.

USARE FUSIBILI DI RICAMBIO DI ADEGUATO AMPERAGGIO. Altrimenti potrebbero derivare incendi o scosse elettriche.

UTILIZZARE LE PARTI ACCESSORIE SPECIFICATE E INSTALLARLE IN MODO CORRETTO. Assicurarsi di utilizzare accessori specifici di dotazione.

NON EFFETTUARE ALCUNA OPERAZIONE CHE POSSA DISTOGLIERE L'ATTENZIONE DALLA GUIDA DEL VEICOLO. Qualsiasi operazione che necessiti di attenzione prolungata deve essere effettuata solo dopo il completo arresto del veicolo. Arrestare sempre il veicolo in un luogo sicuro prima di effettuare queste operazioni. In caso contrario si potrebbero causare incidenti.

TENERE IL VOLUME AD UN LIVELLO CHE PERMETTA DI UDIRNE I RUMORI ESTERNI DURANTE LA GUIDA. Livelli eccessivi di volume, in grado di coprire suoni quali le sirene dei mezzi di soccorso o segnali stradali di attenzione (ad esempio, passaggi a livello, ecc.), possono essere pericolosi e provocare incidenti. Inoltre, l'ascolto di audio ad alto volume in auto può provocare danni all'udito.

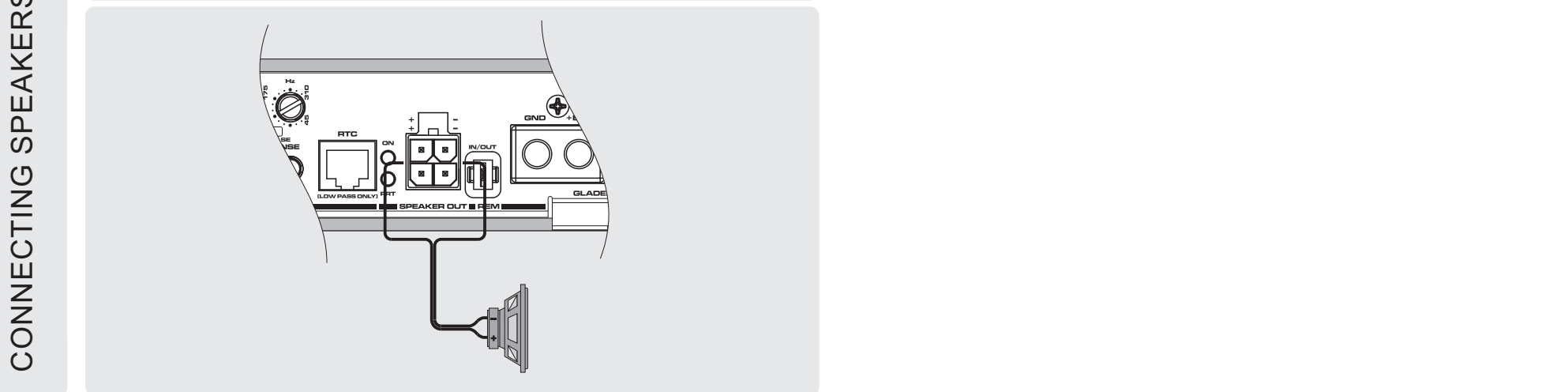
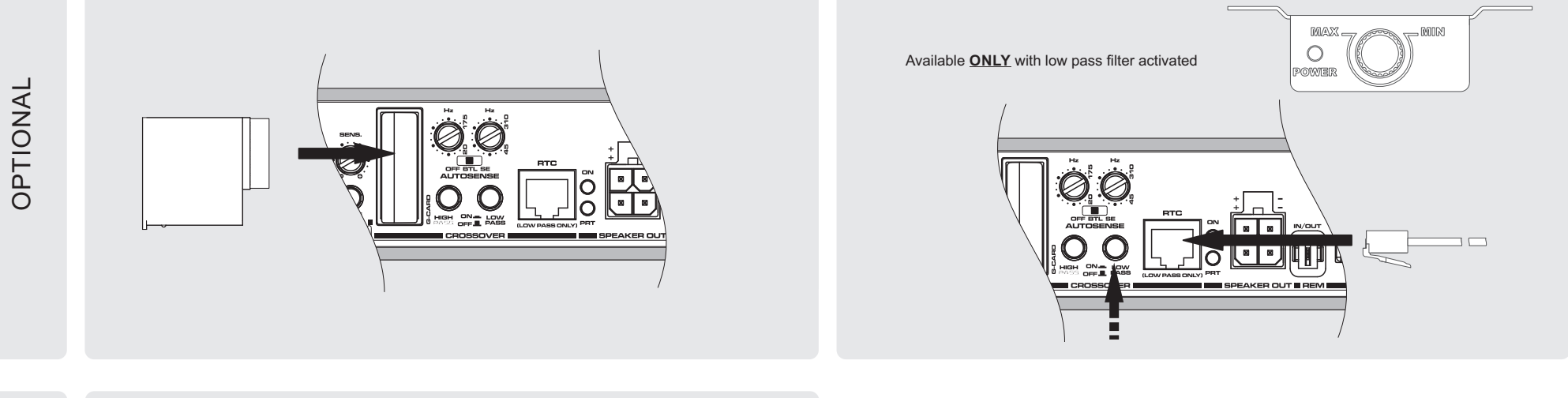
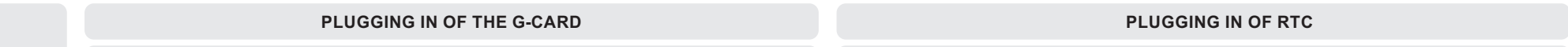
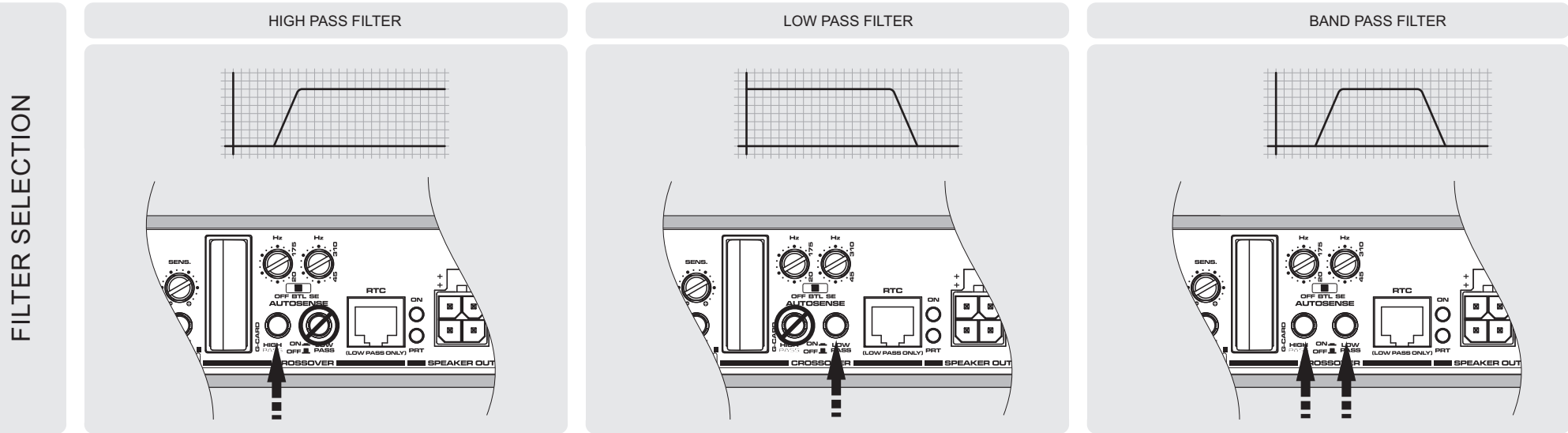
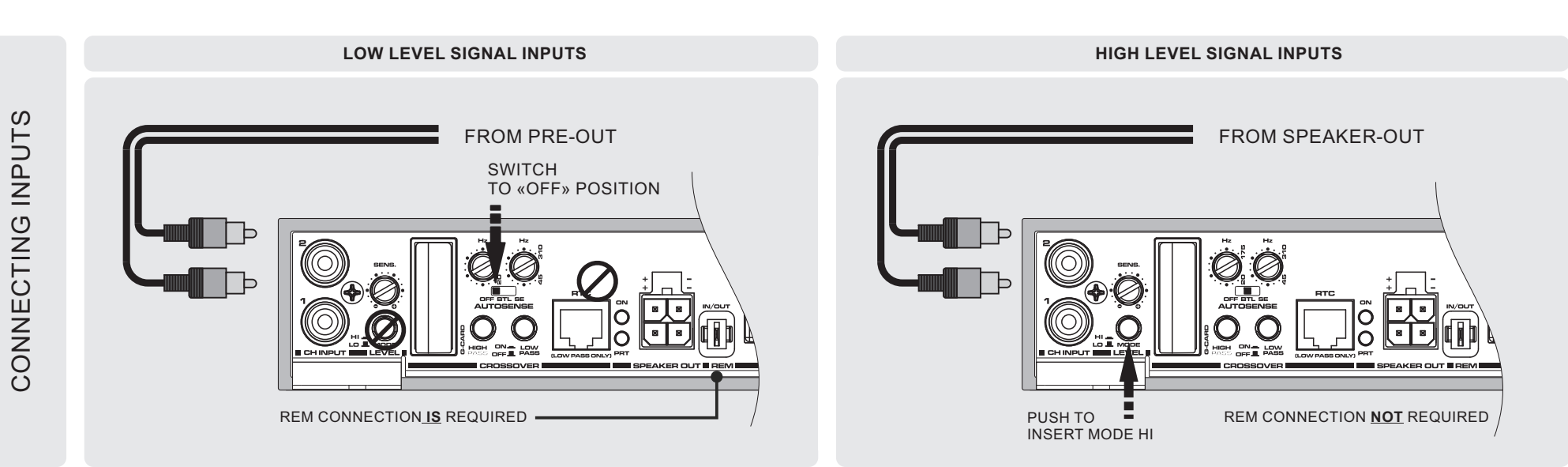

IMPORTANTE: LEGGETE ATTENTAMENTE QUESTO LIBRETTO D'USO AL FINE DI FAMILIARIZZARE CON TUTTI I CONTROLLI E LE FUNZIONI. E' INDISPENSABILE OSSERVARE TUTTE LE INDICAZIONI, AFFINCHÉ POSSA ESSERE GARANTITA LA SICUREZZA DI CHI OPERA L'INSTALLAZIONE E DI CHI UTILIZZA IL PRODOTTO.

WICHTIG: LESEN SIE DIESE GEBRAUCHSANLEITUNG GENAU DURCH, UM SICH SELBST MIT ALLEN BENUTZERN UND FUNKTIONEN DIESER PRODUKTS VERTRAUT ZU MACHEN. BEFOLGEN SIE ALLE HINWEISE, DAMIT DIE SICHERHEIT DER INSTALLATION UND DES GEBRAUCHS DES PRODUKTS GEWÄHRLEISTET IST.

IMPORTANT: CAREFULLY READ THIS MANUAL TO FAMILIARIZE YOURSELF WITH ALL THE CONTROLS AND FUNCTIONS OF THIS PRODUCT. FOLLOW ALL NOTICES TO ENSURE THE SAFETY OF THOSE INSTALLING AND USING THE PRODUCT.

MANUALE D'USO
SICUREZZA
GARANZIA
GEBRAUCHSANWEISUNG
SICHERHEITSHINWEISE
GARANTIEKARTE
OWNER'S MANUAL
WARNINGS
WARRANTY CARD



GLADEN D2 500.1
ITA, DEUT, ENG

GARANZIA, GARANTIEKARTE, WARRANTY

CONDIZIONI DI GARANZIA
 RESTITUIRE, ASSIEME AL PRODOTTO DA RIPARARE, IL PRESENTE FOGLIO COMPILATO IN TUTTE LE SUE PARTI CON ALLEGATO IL DOCUMENTO FISCALE D'ACQUISTO.

GARANTIEBEDINGUNGEN
 DIE GARANTIEKARTE BITTE VOLLSTÄNDIG AUSGEFÜLLT ZUSAMMEN MIT EINER FEHLERBESCHREIBUNG UND DER RECHNUNG EINSCHICKEN.

WARRANTY CONDITIONS
 COMPLETE ALL SECTIONS AND RETURN THIS DOCUMENT ALONG WITH A) THE PRODUCT TO REPAIR AND B) THE ORIGINAL DATED PURCHASE RECEIPT

Client	Authorized Dealer	Product
Name		Model
Address		Serial Number
e-mail & Phone		

MOS garantisce i prodotti MOSCONI per 24 mesi dalla data di acquisto dichiarata nel presente riquadro e nel documento fiscale di acquisto (scontrino o fattura da allegare alla presente in caso di restituzione per riparazione al rivenditore). Il numero di matricola del presente certificato, deve corrispondere a quello stampigliato sull'apparecchio da riparare. MOS non è responsabile di eventuali danni causati a persone che usano impropriamente i prodotti MOSCONI o a cose a questi collegate.

MOS gewährt 24 Monate Garantie auf MOSCONI Produkte. Entscheidend ist das Kaufdatum auf der Rechnung des autorisierten MOSCONI Fachhändlers. Die Seriennummer des Produkts muss mit der Seriennummer der abgestempelten Garantiekarte übereinstimmen. MOS übernimmt keinerlei Haftung bei unsachgemäßem Einbau und Gebrauch des Produkts.

MOS extends a warranty to MOSCONI products for 24 months from the date of the original purchase as declared in the appropriate box and in the original purchase receipt. Enclose the dated purchase receipt when sending the product for return or repair to the authorized dealer. The serial number of this certificate must correspond to the one stamped on the returned product. MOS is not responsible for damages or injury caused by improper installation or operation of the product.

MOSCONI si riserva il diritto di apportare modifiche o miglioramenti ai prodotti illustrati senza alcun preavviso. La disponibilità dei prodotti illustrati può essere sottoposta a variazioni. I prodotti presenti su questo MANUALE D'USO rappresentano solo una parte dei prodotti MOSCONI. Tutti i marchi eventualmente citati sono stati utilizzati esclusivamente a scopo descrittivo ed ogni diritto appartiene ai relativi proprietari. La riproduzione totale o parziale di questo MANUALE D'USO è vietata.

MOSCONI hält sich jeder Art von Änderungen oder Verbesserung ohne Ankündigung vor. Die Verfügbarkeit der gezeigten Produkte kann variieren. Alle Produkte, die in dieser Anleitung beschrieben sind, sind ein Teil von MOSCONI. Alle Markenrechte gehören dem Eigentümer MOSCONI. Ein total oder auch auszusgeweiser Nachdruck ist nicht erlaubt.

MOSCONI reserves the right to modify or improve the products described here without notice. The availability of the displayed products may vary. Products described in this MANUAL are a portion of all MOSCONI products. All trademarks mentioned are used for descriptive purposes and all rights are reserved by their respective owners. The total or partial reproduction of this MANUAL is prohibited.

CONNECTING INPUTS

FILTER SELECTION

OPTIONAL CONNECTING SPEAKERS

NOTA: Mosconi D2-500.1 è una amplificatore di potenza in Classe D ad alta efficienza. Per loro natura intrinseca, gli amplificatori di Classe D sono inclini a produrre più inquinamento elettromagnetico rispetto ai tradizionali amplificatori analogici in Classe AB. Per questo motivo, il processo di installazione deve essere curato esclusivamente da esperti. Si raccomanda vivamente di contattare un tecnico professionista per installare questo dispositivo. Impianti impropri o scarsa conoscenza delle buone norme di installazione, possono pregiudicare la qualità complessiva di tutto il sistema

HINWEIS: Mosconi D2-500.1 ist ein Class D Hochleistungsverstärker. Verglichen mit einem konventionellen analogen Class AB Verstärker, sind Class D Verstärker EMV konform zu installieren. Aus diesem Grund muß die Installation von einem Experten durchgeführt werden. Es wird dringend empfohlen, einen fachlich kompetenten Techniker mit der Installation dieses Gerätes zu beauftragen. Unsachgemäße Installationen oder mangelnde Installationskenntnisse, können die Gesamtqualität des ganzen Systems beeinträchtigen.

NOTE: Mosconi D2-500.1 is an high efficiency Class D power amplifier. As per their intrinsic nature, Class D amplifiers are prone to produce more electromagnetic pollution when compared to conventional analog Class AB amplifiers. For this reason, the installation process must be cared exclusively by experts. It is strongly recommended to contact a professional technician to install this device. Improper installations or poor knowledge of good installation rules, may prejudice the overall quality of the whole system.

DO NOT USE THIS for this configuration



USE THIS SWITCH for this configuration

TECHNICAL SPECIFICATIONS

Output power RMS @40hm	W	1 x 475 [@ 14V4] – 1 x 365 [@ 12V6] – 1 x 275 [@ 11V]
Absolute maximum power	W	1 x 540 [@ 14V4]
DC-DC converter topology	V	Unregulated – Push Pull
Input sensitivity range	V	0.3 – 14
High Level & Low Level		Yes
HP filter range	Hz	20 + 175 [Q = 1]
LP filter range	Hz	45 + 310 [Q = 0.707]
HP and LP filter slope	db/Oct	12
Autotense power-on (High Level only)	modes	3 [OFF, BTL, SE] as output, REM pin drives up to 100mA
Overall efficiency		> 75%
Internal fuse	A	1 x 40
Dimensions	mm	151 x 144 x 41
Weight	g	990
Finishing		Silver (brushed)
Recomm. operating voltage	V	10 + 15
Recomm. operating Load	Ohm	4 [single speaker]

NOTE: this amplifier is designed to play music on real speakers. It is not rated to drive static signals on pure resistive loads.

SPIA DI SEGNALAZIONE

VERDE: l'amplificatore è in funzione.

Possibili cause in assenza di suono:

- Il sistema di altoparlanti non è ben collegato o è danneggiato.
- I cavi di segnale provenienti dalla sorgente sono scollegati o danneggiati.
- Il segnale proveniente dalla sorgente è assente o inadeguato.

Rimedio:

- Verificare/ripristinare i collegamenti e/o sostituire gli altoparlanti danneggiati.
- Verificare/ripristinare i collegamenti provenienti dalla sorgente.
- Regolare adeguatamente la sorgente seguendo le istruzioni fornite dal costruttore.

ROSSO: l'amplificatore è in protezione termica.

Possibili cause:

- La temperatura dell'amplificatore ha raggiunto la soglia di sicurezza.

Rimedio:

- Attendere che la temperatura diminuisca.

LED

GRUN: der Verstärker ist in Betrieb

Mögliche Gründe wenn kein Ton hörbar ist:

- Das Lautsprechersystem ist nicht vorschriftsmäßig verbunden oder ist beschädigt
- Die Signalkabel des Radios sind nicht sachgemäß verbunden oder beschädigt
- Das Signal des Radios ist nicht vorhanden oder unzureichend

Abhilfe:

- Überprüfen/erneuern Sie die Verkabelung und/oder ersetzen sie beschädigte Lautsprecher
- Überprüfen/erneuern Sie die Verkabelung des Radios
- Passen sie das Radio sachgemäß mit Hilfe der Herstellerempfehlung an

ROT: der Verstärker ist im Sicherheitsmodus.

Mögliche Gründe:

- Die Temperatur hat den Sicherheits-Grenzbereich erreicht

Abhilfe:

- Warten Sie, bis die Temperatur sinkt

INDICATION LIGHT

GREEN: the amplifier is in operation

Possible causes for lack of sound:

- The loudspeaker system is not connected properly or is damaged
- The signal cables from the audio source are not properly connected or damaged
- The signal from the audio source is absent or inadequate

Remedy

- Verify/restore the connection and/or replace the damaged loudspeakers
- Verify/restore the connection from the audio source
- Properly adjust the audio source following the manufacturer's recommendations

RED: the amplifier is in protected mode.

Possible causes:

- The temperature has reached the safety threshold

Remedy:

- Wait for the temperature to decrease

G-CARD (optional)

Inserire la G_CARD desiderata

G-CARD (optional)

Setzen Sie die gewünschte G-CARD ein

G-CARD (optional)

Insert the G-CARD desired

CONTROLLO INGRESSI

Selezionare alto o basso livello di ingresso a seconda dell'uscita utilizzata dell'autoradio
Regolare la sensibilità d'ingresso dell'amplificatore perché si adatti al livello del segnale generato dalla sorgente.
Consultare il manuale di uso della sorgente

EINGANGSMODUS

Wählen Sie „HI“ LEVEL, wenn Sie ein Lautsprechersignal anschließen wollen (schon verstärktes Signal vom Radio).
Wählen Sie „LO“ LEVEL, wenn Sie ein unverstärktes Signal anschließen wollen (Vorverstärkeranschluss (Cinch/Mini-Is) vom Radio/Prozessor).

Drehen Sie am „VOLT“ Regler um den Verstärker Ihrem Radio/Prozessor bzgl. der Lautstärke anzupassen

INPUT CONTROL

Select the hi-low input voltage concerning the source output level
Adjust the sensitivity of the amplifier to the input signal to adapt to the level of the audio source.
Consult the manual of the audio source.

INGRESSI DI SEGNALE RCA

Canale 1

Canale 2

RCA SIGNAL EINGANG

Kanal 1

Kanal 2

RCA SIGNAL INPUT

Channel 1

Channel 2

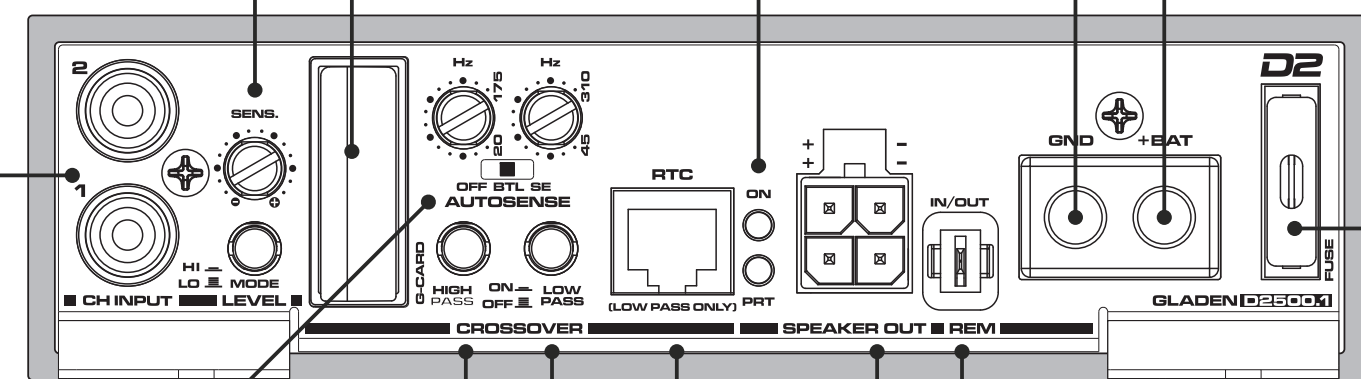
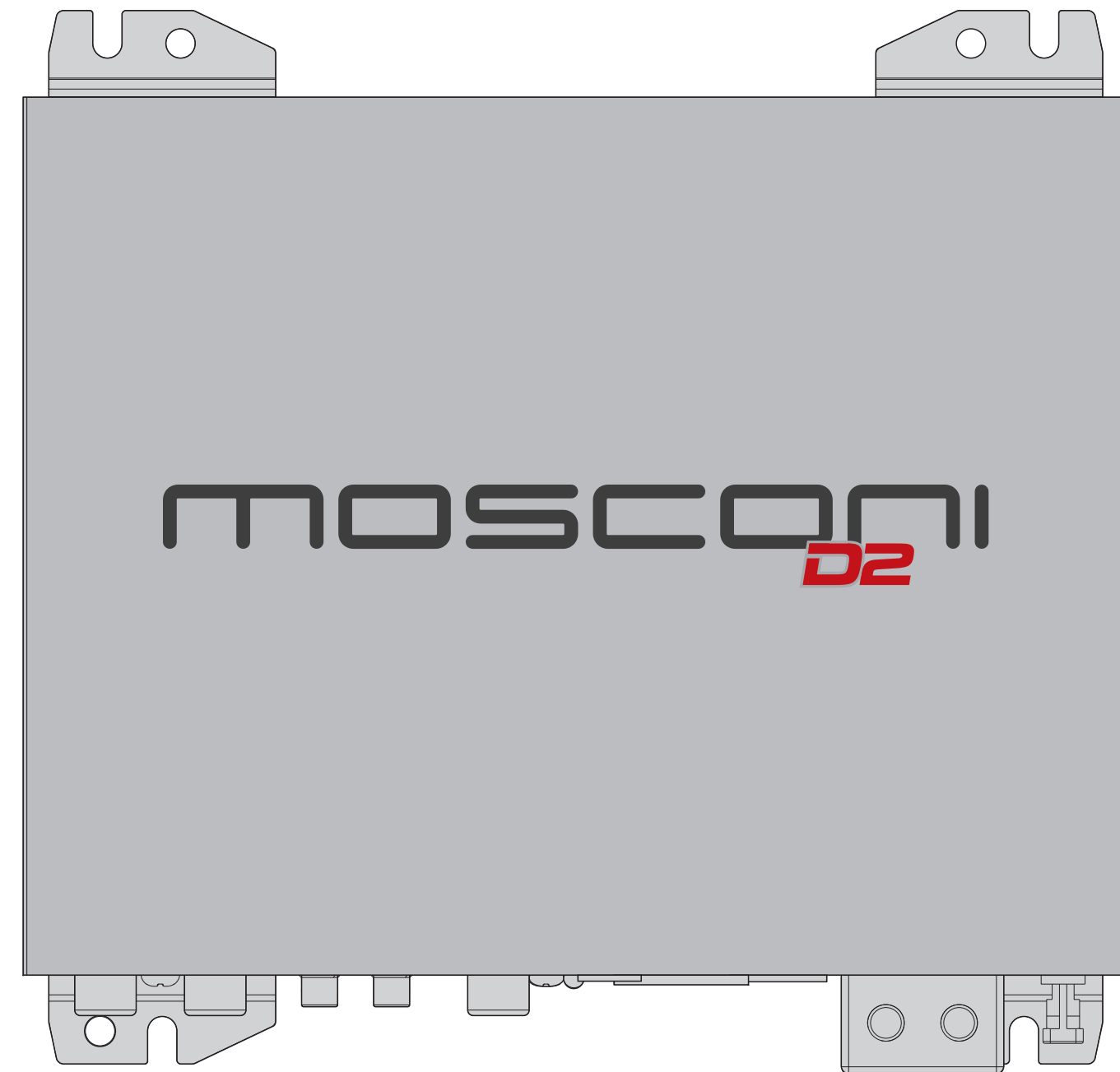

FILTRO PASSA ALTO

Attivare il filtro passa alto premendo il pulsante
Regolare la frequenza di taglio del filtro passa alto tramite il potenziometro

HIGH PASS FILTER

Aktivieren Sie den High Pass Filter, in dem sie den Knopf drücken.
Regeln Sie die Grenzfrequenz des High Pass Filters mit dem Gebrauch des Potentiometers

HIGH PASS FILTER

Activate the high pass filter by pushing the button
Control the cut-off frequency of the high-pass filter by using the potentiometer (knob)

FILTRO PASSA BASSO

Attivare il filtro passa basso premendo il pulsante
Regolare la frequenza di taglio del filtro passa basso tramite il potenziometro

LOW PASS FILTER

Aktivieren Sie den Low Pass Filter, in dem sie den Knopf drücken.
Regeln Sie die Grenzfrequenz des Low Pass Filters mit dem Gebrauch des Potentiometers

LOW PASS FILTER

Activate the low pass filter by pushing the button
Control the cut-off frequency of the low-pass filter by using the potentiometer (knob)

FILTRO PASSA BANDA

Attivare entrambi i filtri per ottenere un filtro passa banda
Regolare le frequenze di taglio tramite i potenziometri

BAND PASS FILTER

Aktivieren Sie beide Filter, um einen Bandpassfilter zu erhalten.
Regeln sie die Grenzfrequenz mit Hilfe des Potentiometers

BAND PASS FILTER

Activate both filters to get a band pass filter
Control the cut-off frequencies by using both potentiometers (knobs)

CONTROLLO REMOTO (opzionale)

Collegare il terminale del controllo remoto al connettore dell'amplificatore
Utilizzabile SOLO con filtro passa basso inserito

PEGELFERNBEDIENUNG:

Verbinden Sie die Leitung der Pegelfernbedienung mit dieser Buchse
Verfügbar NUR mit aktiviertem Low Pass Filter

REMOTE CONTROL (optional)

Connect the remote control terminal to this connector
Available ONLY with low pass filter activated

USCITE AGLI ALTOPARLANTI

Collegare gli altoparlanti ai morsetti di uscita segnale amplificato

LAUTSPECHERANSCHLUSS

Verbinden Sie die Lautsprecher mit dem Lautsprecheranschluss des Verstärkers.

SPEAKER CONNECTION

Connect the speakers to the amplified output terminals

ACCENSIONE REMOTA

Collegare il terminale di accensione remota (+12V) della sorgente al connettore FASTON dell'amplificatore utilizzando un cavetto opportunamente terminato.
In caso di utilizzo della funzione AUTONSENSE è possibile utilizzare il terminale REM come uscita per pilotare l'accensione di altri amplificatori (*)

VERSTÄRKER REMOTE

Verbinden Sie den Remote-Eingang mit dem Remote-Ausgang des Autoradios (12V Ausgang für Verstärker oder automatische Antenne).
Im Falle der Verwendung der Autosense-Funktion, ist es möglich den REM-Eingang als einen 12 Volt REM-Ausgang zu nutzen, um einen externen Verstärker ein/aus zu schalten. (*)

REMOTE POWER CONTROL

Connect the remote power terminal (+12V) of the source to the FASTON connector of the amplifier using a properly terminated cable
If used the autosenese function, it's possible to use the REM-entry as a 12V REM-exit, to start or stop an externally amplifier. (*)

(*NOTA: la massima corrente prelevabile dal terminale REM non deve superare i 100mA continui.

Le uscite REM è limitata in corrente e può sostenere cortocircuiti accidentali per un tempo massimo di 10 secondi.
Il superamento di tale limite può provocare danni irreversibili al circuito di accensione.

(*Anmerkung: Die maximale, erlaubte Stromaufnahme am REM-Anschluss 100 mA.

Die REM-Ausgang hat eine Strombegrenzung. Wenn diese Grenze überschritten wird, kann die REM-Schaltung dauerhaft beschädigt werden.
(*NOTE: the maximum current drain allowed on the REM pin is 100 mA.

The REM output has a current limiter and can sustain a short circuit condition. If this limit will be exceeded, the REM circuitry could be permanently damaged.

WARNING!

Use power cables with a gauge that is appropriate to the current load and to the length of the cable. The table in this manual indicates the minimum gauge for safe use. Whenever possible, use the largest gauge available.

CURRENT (A)	MIN. SECTION (AWG/mm ²)							
	14/2	12/4	12/4	10/6	10/6	8/9	8/9	8/9
0-20	14/2	12/4	12/4	10/6	10/6	8/9	8/9	8/9
20-35	12/4	10/6	8/9	8/9	6/14	6/14	6/14	4/21
35-50	10/6	8/9	8/9	6/14	6/14	4/21	4/21	4/21
50-65	8/9	8/9	6/14	4/21	4/21	4/21	4/21	2/34
65-85	6/14	6/14	4/21	4/21	2/34	2/34	2/34	0/54
85-105	6/14	6/14	4/21	2/34	2/34	2/34	2/34	0/54
105-125	4/21	4/21	4/21	2/34	2/34	0/54	0/54	0/54
125-150	2/34	2/34	2/34	2/34	0/54	0/54	0/54	

CURRENT (A)	LENGTH (m)							
	0-1.2	1.2-2.1	2.1-3.1	3.1-4.0	4.0-4.9	4.9-5.8	5.8-6.7	6.7-8.5
0-20	1.2	2.1	3.1	4.0	4.9	5.8	6.7	8.5



12V

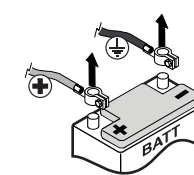

WARNING!
DISCONNECT THE BATTERY LEADS BEFORE INSTALLATION, MAINTENANCE OR REMOVAL.

NEGATIVO DI ALIMENTAZIONE

Collegare
saldamente il morsetto ad un punto metallico della vettura ripulito da residui, utilizzando un cavo il più corto possibile e opportunamente terminato.

MASSE (MINUS) ANSCHLUSS

Verbinden
Sie den „SUPPLY -“ Anschluss der Endstufe mit der Fahrzeugkarosserie. Achten Sie darauf, dass die Kontaktfläche sauber, trocken und unlackiert ist! Benutzen Sie ein möglichst kurzes Verbindungskabel

NEGATIVE POWER CONNETION

Securely connect
the clamp to a metallic part of the frame or chassis of the vehicle. Strip the paint and debris, and use the shortest possible cable with the proper terminal.

POSITIVO DI ALIMENTAZIONE

Collegare il morsetto al polo Positivo della batteria utilizzando un cavo il più corto possibile e opportunamente terminato.
Si consiglia l'utilizzo di un fusibile esterno il più vicino possibile alla batteria

12V (PLUS) ANSCHLUSS

Verbinden
Sie den „SUPPLY +“ Anschluss der Endstufe mit dem Pluspol der Fahrzeugbatterie. Verwenden Sie hierfür ein möglichst kurzes Kabel mit einem ausreichendem Querschnitt. Achtung: Benutzen Sie unbedingt eine externe Sicherung (optional). Die Größe muss entsprechend dem Kabelquerschnitt sein und befestigen Sie diese so nah wie möglich am Pluspol der Fahrzeugbatterie.

POSITIVE POWER CONNECTION

Securely Connect
the clamp to the positive lead of the battery. Use the shortest possible cable with the proper terminal. We recommend using an external fuse as close as possible to the battery.

FUSIBILE

Procedere alla sostituzione del fusibile assicurandosi che la sorgente sia spenta e la batteria scollegata.
Togliere il fusibile bruciato e sostituirlo con uno dello stesso tipo e di pari portata (stessa corrente massima).

SICHERUNGEN

Vor dem Austausch der Sicherung muss das Radio abgeschaltet sein und die Batterie abgeklemmt werden.
Entfernen Sie die defekte Sicherung und ersetzen Sie diese mit einer Sicherung der gleichen Größe

FUSE

Before replacing the fuse, power off the audio source and then disconnect the battery.
Remove the blown fuse and replace it with the same model and rating (same maximum amp)

AUTONSENSE: spostare su SE se l'autoradio non ha tecnologia BTL

"SE" sta per "Single Ended", mentre "BTL" per "Bridge Tied Load".
Sia "SE" e "BTL" sono riferiti alla configurazione elettrica dei finali di potenza nei diversi tipi di Sorgente.

Sorgenti datate o economiche hanno bassi livelli di potenza di uscita (meno di 10 - 15Wrms per canale @ 4 Ohm). In questi casi dovrebbe essere utilizzata la modalità "SE" per ottenere il corretto funzionamento autosenese.

Quasi tutte le Sorgenti più recenti hanno alti livelli di potenza di uscita (in genere 35 - 50Wrms per canale @ 4 Ohm), ed è raccomandato il modo "BTL".
La principale differenza tra le due modalità di funzionamento è che il "BTL" rileva se lo stadio finale di potenza della unità principale è ON o OFF in modo che il rilevamento automatico funziona il monitoraggio dello stato reale della unità principale.

Il "SE" confronta continuamente il segnale di uscita dell'unità principale con una soglia fissa e se è più elevato, la circuiteria autosenese attiva l'amplificatore almeno per 1 minuto.
Se un opportuno segnale non viene rilevato per più di 1 minuto, l'amplificatore si spegne.
La modalità di funzionamento di default è "BTL".

AUTONSENSE: Stellen Sie auf SE wenn die Wiedergabequelle kein BTL-

Verstärker ist
"SE" und "BTL" bezieht sich auf die elektrische Schaltung des Endverstärkers der Headunit, oder des vorgeschalteten OEM Endverstärkers.

BTL (Bridge Tied Load) Spannungserkennung:
Das Remote Signal wird generiert, sobald der OEM Verstärker eingeschaltet, und beim Abschalten sofort ohne Zeitverzögerung wieder deaktiviert wird. Wenn möglich, sollte die BTL Erkennung bevorzugt werden.

S.E. (Single Ended) Signalerkennung:
Das Remote Signal wird generiert, sobald ein Audiosignal anliegt und zeitverzögert (1 Minute) wieder deaktiviert wird.
Die S.E. Erkennung sollte gewählt werden, wenn der OEM Verstärker keine BTL Schaltung besitzt und kein Remotesignal generiert.

AUTONSENSE: switch to SE, if your source has not a BTL technology

"SE" means "Single Ended" while "BTL" means "Bridge Tied Load".
Both "SE" and "BTL" are referred to the electrical configuration of the power output stages in every headunit.

Old and/or cheap headunits have low power output stages (less than 10 - 15Wrms per channel @ 4Ohm) so the "SE" mode should be used to achieve the right autosenese operation.

Almost all the recent headunits have high power output stages (typically 35 - 50Wrms per channel @ 4Ohm) so the "BTL" mode is recommended.

The main difference between two operation modes is that the "BTL" detects if the power output stage of the headunit is ON or OFF so the autosenese works tracking the real status of the headunit.

The "SE" compares constantly the output signal of the headunit with a fixed threshold and if it is higher, the autosenese circuitry activates the amplifier at least for 1 minute.

If any appropriate signal is detected for more than 1 minute the amplifier goes OFF. The default operation mode is "BTL".

ATTENZIONE! BTL è la modalità predefinita della funzione AUTONSENSE.

Un uso improprio della modalità SE potrebbe portare in poche ore alla scarica completa della batteria auto.

Usate la modalità SE esclusivamente a vostro rischio e solo se strettamente necessario.
MOSCONI-GLADEN non è responsabile in alcun modo per eventuali danni causati dall'abuso di questa funzione.

Usando la modalità SE, vogliate seguire attentamente almeno una delle regole illustrate in seguito.
Conclusa l'installazione, verificate che l'amplificatore si spenga entro pochi minuti dallo spegnimento della sorgente.
Se questo non accade, la modalità SE non è adatta ai vostri scopi e non deve essere usata.
Riportare l'interruttore AUTONSENSE nella posizione BTL.

ACHTUNG! Die Grundeinstellung der Autosenese ist der BTL-Modus!

Bei unsachgemäßer Verwendung des SE-Betriebsmodus kann es dazu führen, dass die Autosenese das Remotesignal nicht zuverlässig schaltet und die Batterie entladen wird. Verwenden Sie den SE-Betriebsmodus nur dann, wenn alle anderen Möglichkeiten nicht funktionieren und Sie sich sicher sind, dass dieser sachgemäß funktioniert! Sie handeln in eigener Verantwortung. GLADEN/MOSCONI übernimmt keinerlei Haftung bei Missbrauch der Autosenese Funktion! Bitte beachten Sie folgende Hinweise!

Bei Inbetriebnahme ist darauf zu achten, dass die Autosenese sachgemäß funktioniert und somit der Endstufe und die remoteschalteten Verstärker innerhalb weniger Minuten abschalten, nachdem das Autoradio (ggf. wird der Verstärker des Fahrzeugs erst nach dem Herunterfahren des CAN-BUS abgeschaltet) abgeschaltet wurde. Sollte der SE-Mode das Remotesignal nicht abschalten, ist dieser Betriebsmodus nicht kompatibel! Bitte verwenden Sie dann den BTL- MODE. Technische Erklärung zum SE-Mode.

WARNING! BTL mode is the default mode for the AUTONSENSE feature.

An improper use of SE mode may bring your car battery to a complete discharge in few hours.

Use SE only exclusively at your own risk and if all the other options don't work for you.

MOSCONI-GLADEN is not responsible in any way for damages caused by a misuse of this feature.

If you decide to use SE mode, please follow carefully at least one of the rules herein described.

Once the installation has been completed, you must check that the amplifier switches off within few minutes after that the headunit is powered off.

If it doesn't happen, SE mode is not suitable for your purposes and it hasn't be used.

Bring back the AUTONSENSE switch to BTL mode.